

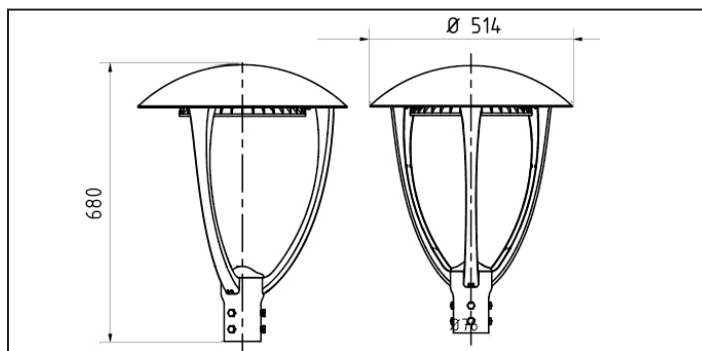

Variabilní venkovní moderní LED svítidlo s vysokou účinností určené pro komunikace a plochy všech typů (silnice, cyklostezky, parkoviště, parky a areálové osvětlení). Svítidlo bylo navrženo pro použití v systémech Smart Cities. Garance proti korozi a na fotometrické vlastnosti 10 let.

STANDARDNÍ PROVEDENÍ

Teplota chromatičnosti	2 200 K, 2 700 K, 3 000 K, 4 000 K, 5 000 K
Index podání barev	Ra > 80
Stupeň krytí	IP 66
Mechanická odolnost	IK 09
Účinnost	≥ 0,97
Světelná účinnost	≥ 90 %
Ta	- 40 °C až 45 °C
Měrný světelný výkon	- svítidlo minimálně 131 lm/W - čip minimálně 160 lm/W
Pracovní teplota svítidla	≤ 70°C
Životnost LED	L90B10 = 100 000 hodin
Životnost předřadníku	≥ 100 000 hodin
Optický systém	- optická čočka na každém LED čipu - více než 30 typů optických variant Celohliníkový (tlakově litá slitina Al)
Korpus	Práškové lakování
Povrchová úprava korpusu	Šedá
Barva	0 %
ULOR	195 - 264 V, 50 Hz
Jmenovité napětí	Proti přepětí 10 kV
Elektrická ochrana	I.
Třída ochrany	Z tvrzeného skla / PMMA
Difuzor	Odpojení elektrické části při otevření svítidla
Bezpečnost	6 kg
Hmotnost	Držák na sloup (ø40-60 mm)
Uchycení	- otevření svítidla bez použití náradí - svítidlo je osazeno průchodkou pro vyrovnání tlaku - oddělená předřadná a optická část svítidla - výměna kterékoliv části (předřadník, optická část, moduly) je proveditelná bez nutnosti demontovat svítidlo ze stožáru - bez vnějšího žebrování a chladících otvorů, samočisticí efekt
Konstrukce svítidla	



MOŽNOSTI MODIFIKACE

Teplota chromatičnosti	PC Amber (1 800 K), biodinamické provedení (1 800 - 2 700 K)
Index podání barev	Ra > 50 (1 800 - 2 200 K)
Měrný světelný výkon	Svítidlo - 90 lm/W (1 800 - 2 200 K)
Ta	Přizpůsobení extrémním teplotám, od -55 °C do 55 °C, teplotní ochrana LED modulu
Třída ochrany	II.
Elektrická ochrana	Proti přepětí 10kV / 5kA, proti přetížení, zkratu, podpětí a odpojení zátěže
Řízení a regulace	Plov. půlnoc, CLO, 1-10V, DALI, ZHAGA socket, NEMA socket, chronoSTEP-UM (virtual midnight) Bluetooth řídicí modul (umožňuje pomocí smart zařízení řídit, konfigurovat a diagnostikovat svítidlo), osazení svítidla GPS a komunikačním modulem s obousměrným datovým přenosem pro komunikaci s nadřazeným centrem (CMS) Dle vzorníku RAL, AZKO
Barva	Možnost aplikace QR kódu s technickými parametry o svítidle
QR kód	Výměna předřadníku bez použití náradí / reflexní deska (polopřímé vyzařování)
Konstrukce	



OPTIKA ** (výběr nejpoužívanějších typů)

S1

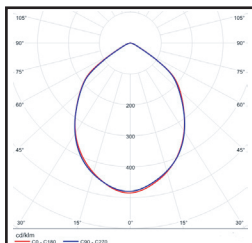

S2

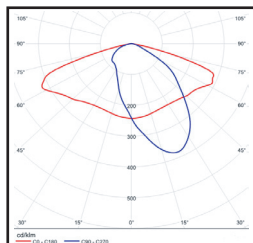

S3

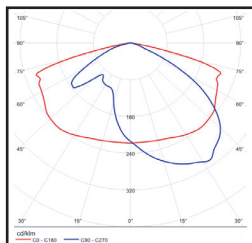

S5

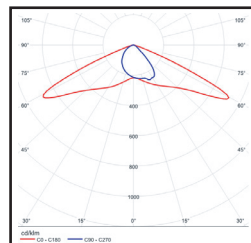

S12

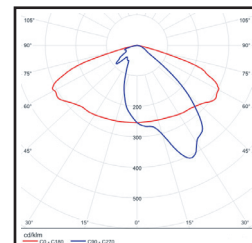

S13

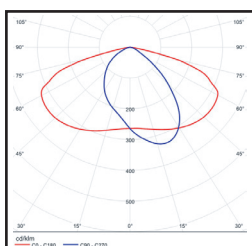

S14

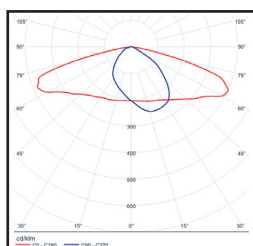

S15

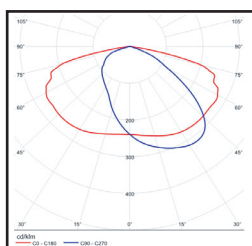

S17

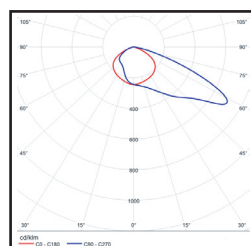

S18

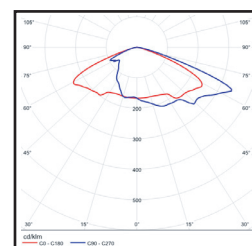

LED svítidlo

OPERA



Model	Příkon W	Světelný tok lm	Účinnost lm/W	Teplota chromatičnosti K
OPERA 18 W 3 000 K	18	1848	103	3000
OPERA 35 W 3 000 K	35	3593	103	3000
OPERA 18 W 4 000 K	18	1980	110	4000
OPERA 35 W 4 000 K	35	3850	110	4000
OPERA 60 W 4 000 K	60	6600	110	4000